

# Portaobjetos de Microscopio y Accesorios



**globe**<sup>®</sup>  
SCIENTIFIC INC.

# Portaobjetos de Microscopio

Los portaobjetos de microscopio de Globe Scientific están disponibles a través de distribuidores en todo el mundo y proporcionan una calidad excepcional a precios considerables. Globe Scientific ofrece dos líneas de portaobjetos de microscopio para cubrir las demandas actuales del laboratorio moderno.

Nuestros **portaobjetos de microscopio de vidrio Diamond White Glass** están fabricados con vidrio blanco de calidad superior y proveen una claridad excepcional, una autofluorescencia baja y un espesor uniforme. El vidrio está formulado para lograr una oxidación mínima, lo que garantiza la integridad de las muestras durante un largo período de almacenamiento. Esta línea de calidad superior está diseñada para las aplicaciones más demandantes y ofrece un ahorro considerable comparado con otros portaobjetos de vidrio blanco de marca conocida que existen en el mercado.

Nuestros **portaobjetos de microscopio clásicos** están fabricados con vidrio sodocálcico de la más alta calidad y son ideales para usar en todas las aplicaciones de rutina. Estos portaobjetos proporcionan una excelente calidad, al mismo tiempo que ofrecen un ahorro sustancial.

Los portaobjetos de microscopio de Globe Scientific se ofrecen en una amplia selección de colores, estilos de esquinas y bordes. Todos los portaobjetos vienen previamente limpiados y listos para usar. Globe Scientific también puede fabricar portaobjetos de microscopio de manera personalizada de acuerdo a sus necesidades particulares. Comuníquese con nuestro departamento de ventas para obtener más información.

## Tipos de Esquinas/Bordes

Los portaobjetos de microscopio de Globe Scientific están disponibles con 3 tipos de esquinas/bordes. Elija la combinación que mejor se ajuste a su aplicación.

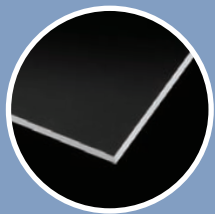

**Estilo Tradicional:**  
Borde pulido de 90°/Esquinas de 90°.

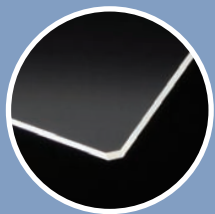

**Esquinas de Seguridad:**  
Borde pulido de 90°/esquinas levemente recortadas. Las esquinas están levemente recortadas para su seguridad y comodidad. (Disponible solo para portaobjetos clásicos).

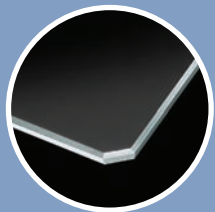

**Esquinas Recortadas:**  
borde biselado de 45°/esquinas recortadas. Sin bordes filosos. Perfectos para frotis de sangre.

## Índice

Portaobjetos de Microscopio de Vidrio Diamond White Glass	3-6
Liso	3
Esmerilado	4
Por Color	5
Con Carga Positiva	6
Específicos para Instrumentos	6
Portaobjetos de Microscopio Clásicos	7-9
Liso	7
Esmerilado	7
Por Color	8
Cavidad	9
Cubreobjetos	10
Sobres para Portaobjetos	11
Cajas de Almacenamiento de Portaobjetos	12
Dispositivo para Frotis de Sangre Diamond PerfectSmear™	13
Tinción de Portaobjetos	14
Dispensador de Portaobjetos	14

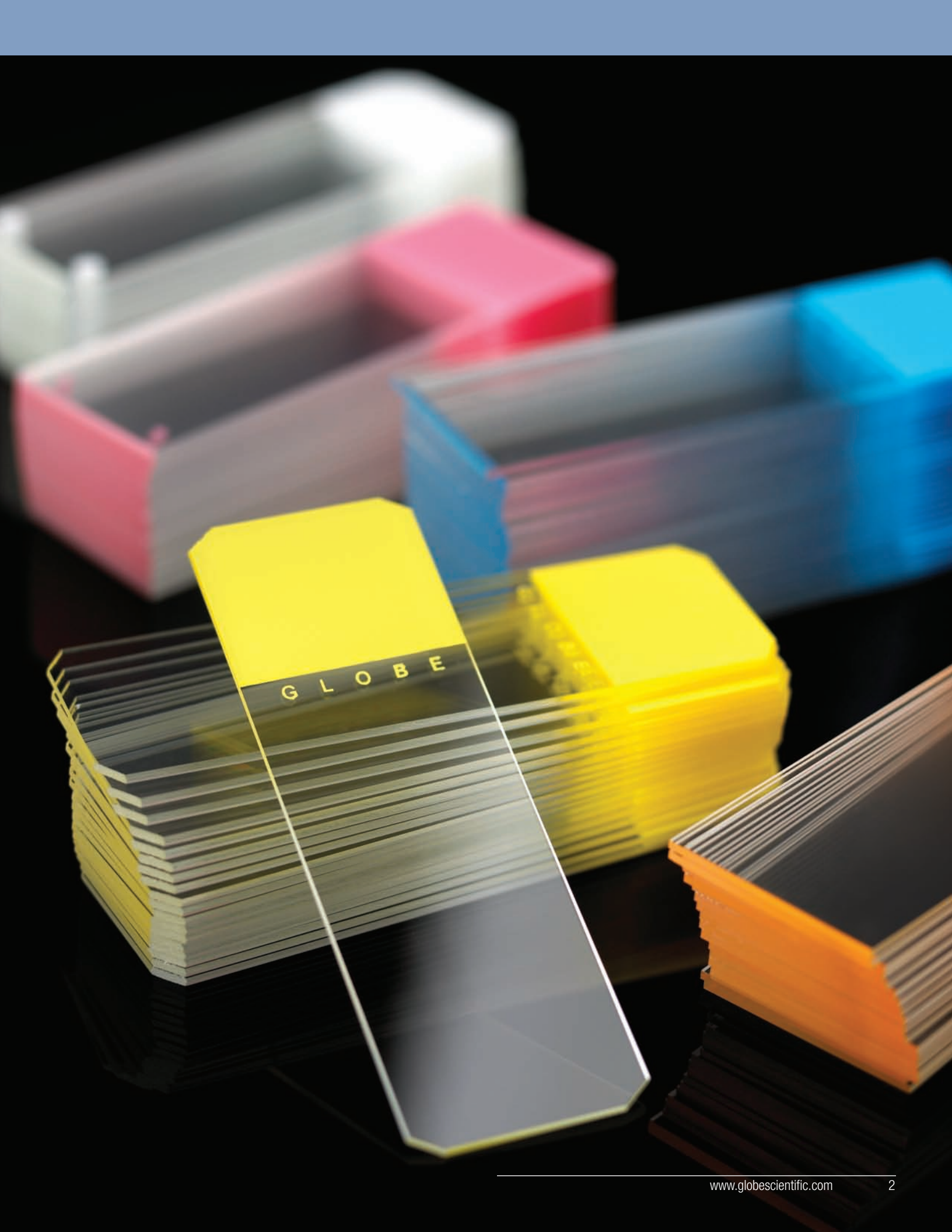

# ¿Por qué el Vidrio Diamond White Glass?

Los portaobjetos de microscopio **Diamond White Glass** de Globe Scientific están hechos con planchas de vidrio blanco químicamente puro. El vidrio ofrece un bajo contenido de hierro, proporcionando una transparencia superior, una autofluorescencia muy baja y una ausencia de distorsión del color. La composición especial del vidrio provee una oxidación mínima, lo que garantiza una integridad de las muestras durante un largo período de almacenamiento. Una mayor dureza y estabilidad de la superficie del portaobjeto garantizan resultados experimentales más precisos.

Todos los portaobjetos de microscopio Diamond White Glass están empaquetados en cajas de plástico de alta calidad y envueltos en papel celofán doble para protegerlos contra la humedad y partículas extrañas. Están disponibles en versiones lisas, esmeriladas, por color, con carga positiva y específicas para instrumentos.



*Todos los portaobjetos de microscopio Diamond White Glass están empaquetados en papel celofán doble dentro de cajas de plástico de alta calidad para protegerlos contra la humedad y las partículas extrañas.*

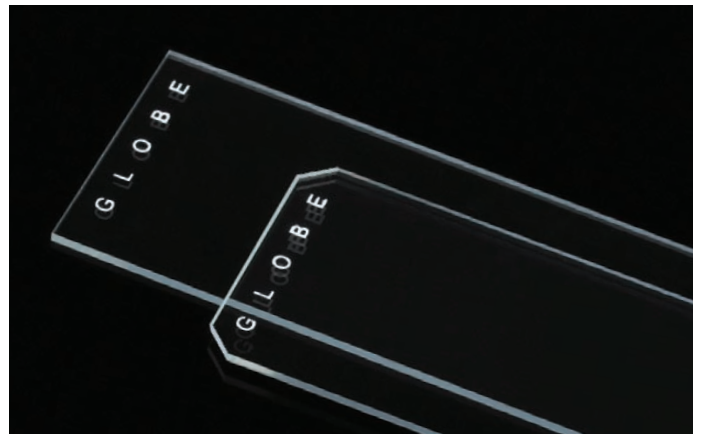

## Portaobjetos Lisos

Los portaobjetos de microscopio Diamond White Glass lisos están disponibles con esquinas de 90° o recortadas. Los portaobjetos vienen previamente limpios y listos para usar.

- Fabricados con vidrio blanco óptico de la mejor calidad
- Empaquetados en cajas de plástico de alta calidad
- Dimensiones: 25 x 75 mm
- Espesor: 1 mm
- Presentación: 72/caja de plástico, 20 cajas/estuches (10 bruto)

Art. N.º	Descripción	Unidad
1380-10	Bordes pulidos, esquinas de 90°	1440
1384-10	Bordes biselados, esquinas recortadas	1440

# Nuestra más Alta Calidad

# Diamond White Glass

## Portaobjetos de Microscopio

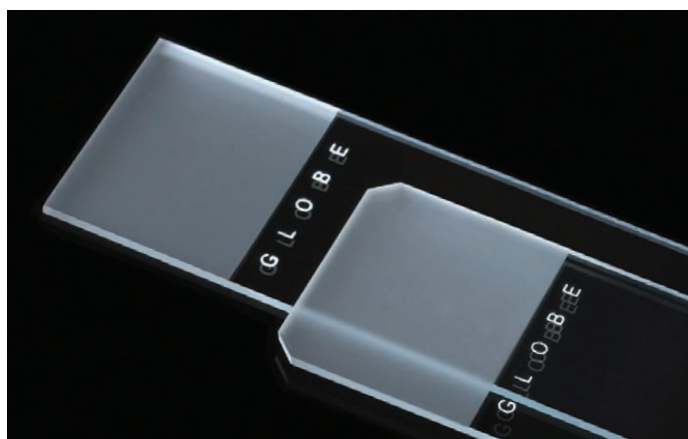

### Portaobjetos Esmerilados

Los portaobjetos de microscopio esmerilados Diamond White Glass están fabricados usando un proceso único de grabado químico. Esto brinda a nuestros portaobjetos un acabado esmerilado suave que no acabará las puntas de los marcadores de portaobjetos. Los portaobjetos vienen previamente limpiados y listos para usar. Disponibles con esquinas recortadas o de 90°.

- Químicamente grabados en un extremo, un lado
- Fabricados con vidrio blanco óptico de la mejor calidad
- Empaquetados en cajas de plástico de alta calidad
- Dimensiones: 25 x 75 mm
- Espesor: 1 mm
- Presentación: 72/caja, 20 cajas/estuches (10 bruto)

Art. N.º	Descripción	Unidad
1380-20	Esmerilados en 1 extremo, 1 lado, bordes pulidos, esquinas de 90°	1440
1384-20	Esmerilados en 1 extremo, 1 lado, bordes biselados, esquinas recortadas	1440

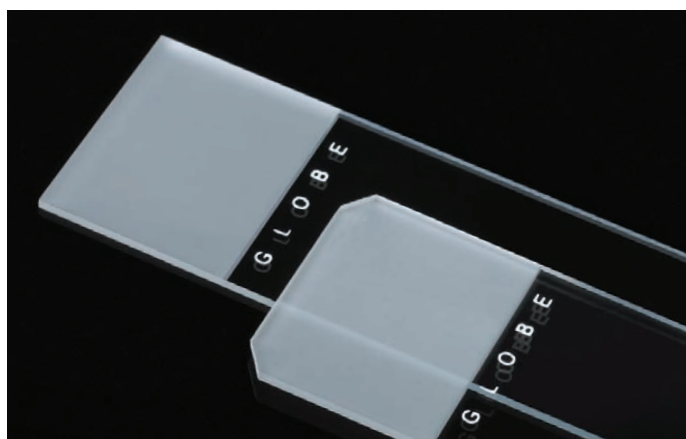

### Portaobjetos Esmerilados en Ambos Lados

Estos portaobjetos están químicamente grabados a ambos lados de uno de los extremos. Un acabado esmerilado suave no desgastará las puntas de los marcadores de portaobjetos. Los portaobjetos vienen previamente limpiados y listos para usar. Disponibles con esquinas recortadas o de 90°.

- Químicamente grabados en un extremo, ambos lados
- Fabricados con vidrio blanco óptico de la mejor calidad
- Empaquetados en cajas de plástico de alta calidad
- Dimensiones: 25 x 75 mm
- Espesor: 1 mm
- Presentación: 72/caja, 20 cajas/estuches (10 bruto)

Art. N.º	Descripción	Unidad
1380-30	Esmerilados en 1 extremo, 2 lados, bordes pulidos, esquinas de 90°	1440
1384-30	Esmerilados en 1 extremo, 2 lados, bordes biselados, esquinas recortadas	1440

## Portaobjetos por Color

Los portaobjetos de microscopio por color Diamond White Glass se ofrecen en colores atractivos y vibrantes. Están disponibles con bordes pulidos y esquinas de 90° o con bordes biselados y esquinas recortadas. Todos tienen impresa la palabra "Globe" debajo del área de color con fines de orientación. Vienen previamente limpiados y listos para usar.

- Color en un extremo, un lado
- Fabricados con vidrio blanco óptico de la mejor calidad
- Empaquetados en cajas de plástico de alta calidad
- Dimensiones: 25 x 75 mm
- Espesor: 1 mm
- Presentación: 72/caja de plástico, 20 cajas/estuches (10 bruto)

### Borde Pulido con Esquinas de 90°

Art. N.º	Descripción	Unidad
1380-50A	Esmerilados, agua 	1440
1380-50B	Esmerilados, azul 	1440
1380-50D	Esmerilados, dorado 	1440
1380-50G	Esmerilados, verde 	1440
1380-50L	Esmerilados, lila 	1440
1380-50N	Esmerilados, naranja 	1440
1380-50P	Esmerilados, rosa 	1440
1380-50T	Esmerilados, tostado 	1440
1380-50W	Esmerilados, blancos 	1440
1380-50Y	Esmerilados, amarillo 	1440

### Bordes Biselados con Esquinas Recortadas

Art. N.º	Descripción	Unidad
1384-50B	Esmerilados, azul 	1440
1384-50G	Esmerilados, verde 	1440
1384-50N	Esmerilados, naranja 	1440
1384-50P	Esmerilados, rosa 	1440
1384-50W	Esmerilados, blancos 	1440
1384-50Y	Esmerilados, amarillo 	1440

Colores adicionales disponibles a pedido especial.

# Diamond White Glass

Portaobjetos de Microscopio



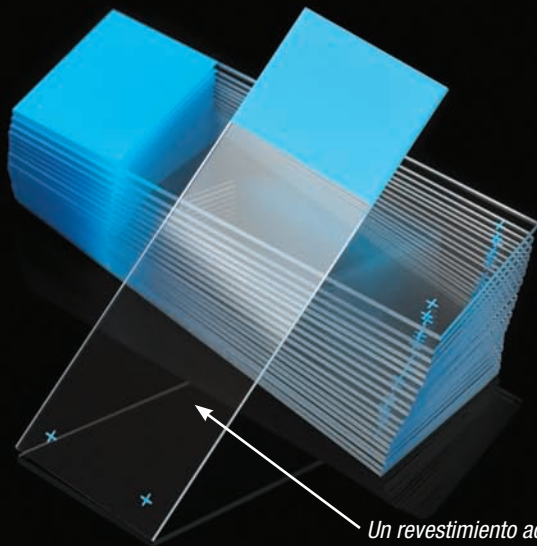

Un revestimiento adhesivo especial crea una superficie especial para la adhesión de células y tejido.



## Portaobjetos con Carga Positiva



Fabricados con vidrio blanco de la más alta calidad, los portaobjetos de microscopio con carga positiva de Globe brindan una superficie ideal para la adhesión de células y tejido. Estos populares portaobjetos son ideales para su utilización en departamentos de histología, citología y patología, donde la comodidad de un portaobjetos adhesivo ahorra al usuario tiempo y dinero. Están disponibles en una variedad de colores y vienen previamente limpiados y listos para usar.

- Superficie adhesiva
- Color en un extremo, un lado
- Dimensiones: 25 x 75 mm
- Espesor: 1 mm
- Presentación: 72/caja de plástico, 20 cajas/estuches (10 bruto)

### Borde Pulido con Esquinas de 90°

Art. N.º	Color	Unidad
1358A	Esmerilados, agua 	1440
1358B	Esmerilados, azul 	1440
1358G	Esmerilados, verde 	1440
1358L	Esmerilados, lila 	1440
1358N	Esmerilados, naranja 	1440
1358P	Esmerilados, rosa 	1440
1358T	Esmerilados, tostado 	1440
1358W	Esmerilados, blancos 	1440
1358Y	Esmerilados, amarillo 	1440

### Bordes Biselados con Esquinas Recortadas

Art. N.º	Color	Unidad
1354P	Esmerilados, rosa 	1440
1354W	Esmerilados, blancos 	1440
1354Y	Esmerilados, amarillo 	1440

Colores adicionales disponibles a pedido especial.

## Portaobjetos de Vidrio Blanco Específicos para Instrumentos

Esta línea de portaobjetos está diseñada para su uso en instrumentos automáticos populares. Los portaobjetos están especialmente limpiados para un rendimiento óptimo en los instrumentos.

- Fabricados con vidrio blanco óptico de la mejor calidad
- Empaquetados en cajas de plástico de alta calidad
- Dimensiones: 25 x 75 mm
- Espesor: 1 mm
- Presentación: 72/caja de plástico, 20 cajas/estuches (10 bruto)

### Bordes Pulidos con Esquinas Recortadas

Art. N.º	Descripción	Unidad
1365-10W	Esmerilados, blancos	1440



# Portaobjetos de Microscopio Clásicos

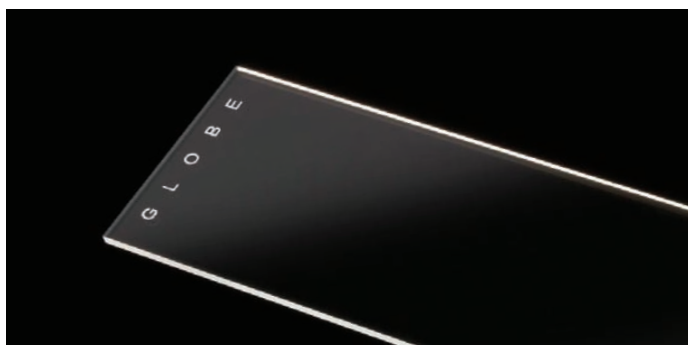

## Portaobjetos Lisos

Los portaobjetos de microscopio lisos de Globe Scientific están disponibles con su elección de tipos de esquinas: esquinas de 90°, esquinas de seguridad y esquinas recortadas. Los portaobjetos vienen previamente limpiados y listos para usar.

- Dimensiones: 25 x 75 mm
- Espesor: 1,1 mm
- Presentación: 72/caja, 20 cajas/estuches (10 bruto)

Art. N.º	Descripción	Unidad
1301	Bordes pulidos, esquinas de 90°	1440
1321	Bordes pulidos, esquinas de seguridad	1440
1331	Bordes biselados, esquinas recortadas	1440

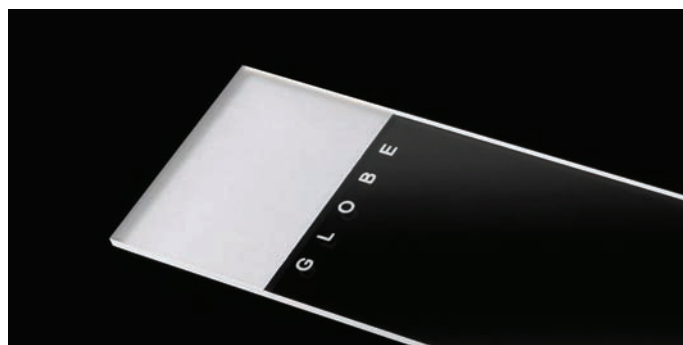

## Portaobjetos Esmerilados

Nuestros portaobjetos de microscopio esmerilados están fabricados utilizando un proceso único de grabado químico. Esto brinda a nuestros portaobjetos un acabado esmerilado suave que no desgasta la punta de los marcadores de portaobjetos. Los portaobjetos vienen previamente limpiados y listos para usar. Disponibles con esquinas de seguridad o recortadas de 90°.

- Químicamente grabados en un extremo, un lado
- Dimensiones: 25 x 75 mm
- Espesor: 1,1 mm
- Presentación: 72/caja, 20 cajas/estuches (10 bruto)

Art. N.º	Descripción	Unidad
1304	Esmerilados en 1 extremo, 1 lado, bordes pulidos, esquinas de 90°	1440
1324	Esmerilados en 1 extremo, 1 lado, bordes pulidos, esquinas de seguridad	1440
1334	Esmerilados en 1 extremo, 1 lado, bordes biselados, esquinas recortadas	1440

## Portaobjetos Esmerilados en Ambos Lados

Estos portaobjetos están químicamente grabados a ambos lados de uno de los extremos. Un acabado esmerilado suave no desgasta la punta de los marcadores de portaobjetos. Los portaobjetos vienen previamente limpiados y listos para usar. Disponibles con esquinas de seguridad o recortadas de 90°.

- Químicamente grabados en un extremo, ambos lados
- Dimensiones: 25 x 75 mm
- Espesor: 1,1 mm
- Presentación: 72/caja, 20 cajas/estuches (10 bruto)

Art. N.º	Descripción	Unidad
1308	Esmerilados en 1 extremo, 2 lados, bordes pulidos, esquinas de 90°	1440
1328	Esmerilados en 1 extremo, 2 lados, bordes pulidos, esquinas de seguridad	1440
1338	Esmerilados en 1 extremo, 2 lados, bordes biselados, esquinas recortadas	1440





## Portaobjetos por Color

Los portaobjetos de microscopio por color de Globe se ofrecen en colores atractivos y vibrantes. Están disponibles en tres estilos de esquinas/bordes. El portaobjetos de borde pulido con esquinas de 90° es perfecto para su uso con máquinas de cubreobjetos automáticas. El portaobjetos de borde pulido con esquinas de seguridad presenta esquinas levemente recortadas para una mejor manipulación y evitar el riesgo de cortes en los dedos y la mano. El portaobjetos de bordes biselados con esquinas recortadas es ideal para realizar frotis de sangre. Los bordes altamente pulidos tienen un ángulo especial de 45° para brindar un agarre seguro durante el proceso de frotis de sangre. Todos los portaobjetos tienen impresa la palabra "Globe" debajo del área de color con fines de orientación. Los portaobjetos vienen previamente limpiados y listos para usar.

- Color en un extremo, un lado
- Dimensiones: 25 x 75 mm
- Espesor: 1,1 mm
- Presentación: 72/caja, 20 cajas/estuches (10 bruto)

### Borde Pulido con Esquinas de 90° (Serie 1304)

Art. N.º	Color	Unidad
1304B	Esmerilados, azul	1440
1304G	Esmerilados, verde	1440
1304N	Esmerilados, naranja	1440
1304P	Esmerilados, rosa	1440
1304T	Esmerilados, tostado	1440
1304W	Esmerilados, blancos	1440
1304Y	Esmerilados, amarillo	1440

### Borde Pulido con Esquinas de Seguridad (Serie 1324)

Art. N.º	Color	Unidad
1324A	Esmerilados, agua	1440
1324B	Esmerilados, azul	1440
1324D	Esmerilados, dorado	1440
1324G	Esmerilados, verde	1440
1324L	Esmerilados, lila	1440
1324N	Esmerilados, naranja	1440
1324P	Esmerilados, rosa	1440
1324T	Esmerilados, tostado	1440
1324W	Esmerilados, blancos	1440
1324Y	Esmerilados, amarillo	1440

### Bordes Biselados con Esquinas Recortadas (Serie 1334)

Art. N.º	Color	Unidad
1334B	Esmerilados, azul	1440
1334G	Esmerilados, verde	1440
1334P	Esmerilados, rosa	1440
1334W	Esmerilados, blancos	1440
1334Y	Esmerilados, amarillo	1440

Colores adicionales disponibles a pedido especial.

Nuestros portaobjetos de microscopio clásicos están disponibles en tres tipos de esquinas/bordes. Elija la combinación que mejor se ajuste a su aplicación.

#### Serie 1304

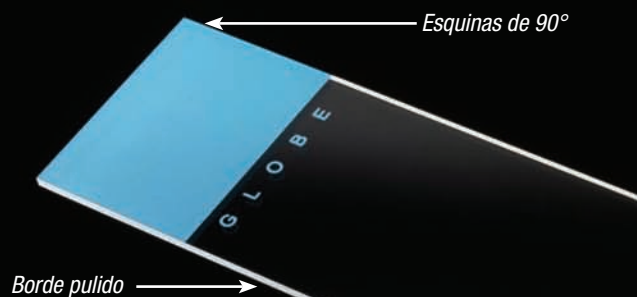

#### Serie 1324

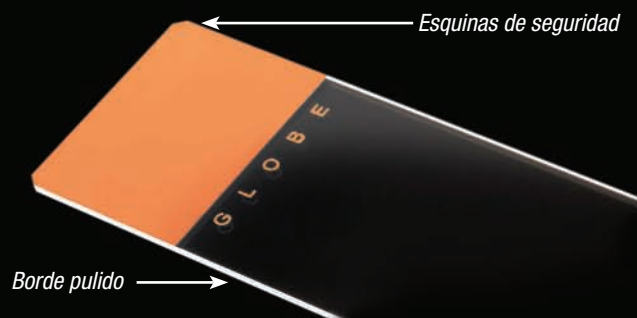

#### Serie 1334

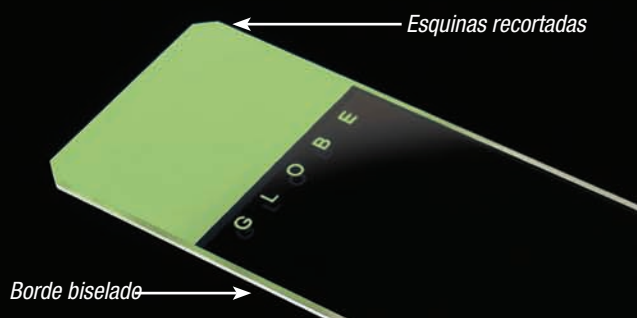

# Portaobjetos de Microscopio Clásicos

## Portaobjetos con Cavidad

Nuestros portaobjetos de microscopio con cavidad son ideales para contener líquidos y cultivos para examen microscópico. Se ofrecen con bordes pulidos de 90° y cuentan con nuestras populares esquinas de seguridad. Están disponibles en dos estilos: cavidad simple o cavidad doble.

- Vienen previamente limpiados y listos para usar
- Las cavidades pulidas de forma esférica tienen un diámetro de 13 mm con una profundidad de 0,2-0,4 mm
- Dimensiones: 25 x 75 x 1 mm
- Presentación: 72/caja, 20 cajas/estuches (10 bruto)

Art. N.º	Descripción	Opciones de embalaje
1341	Cavidad simple, bordes pulidos, esquinas de seguridad 72/caja, 20 cajas/estuches	72 y 1440
1344	Cavidad doble, bordes pulidos, esquinas de seguridad 72/caja, 20 cajas/estuches	72 y 1440

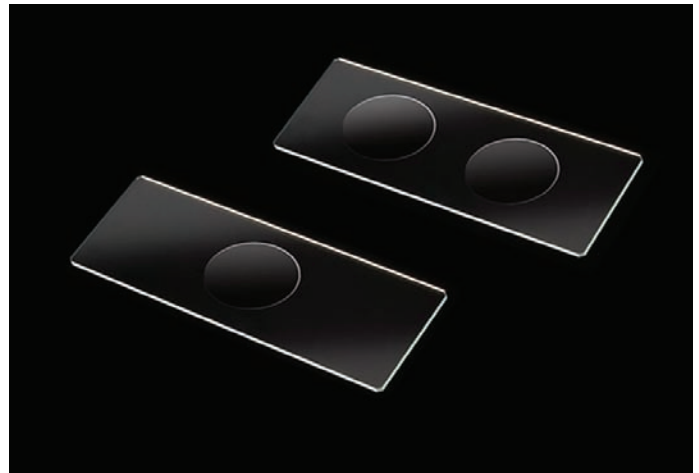

### Cavidad Simple

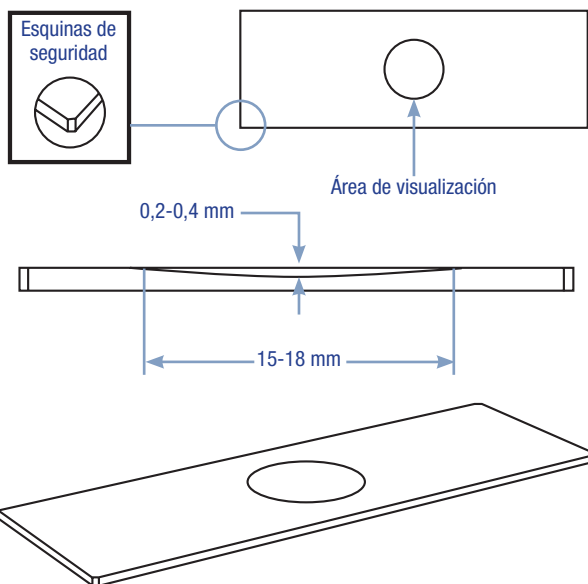

### Cavidad Doble

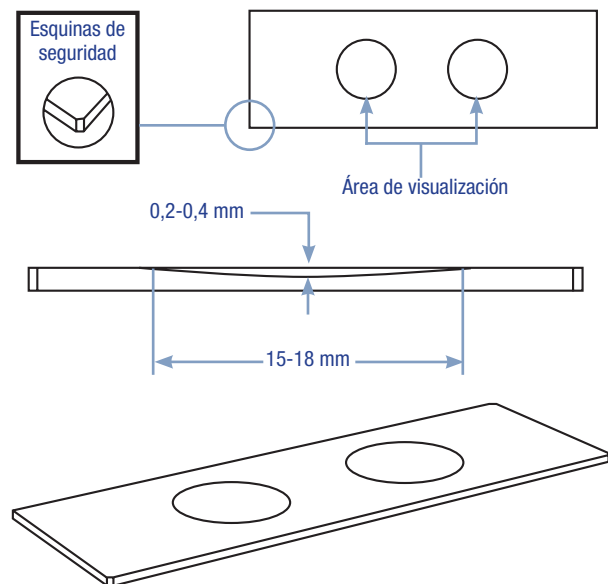

# Portaobjetos de Microscopio Cubreobjetos



## Cubreobjetos de Vidrio Blanco

El cubreobjetos de Globe Scientific viene empaquetado de la siguiente manera: 1 onza por caja, 10 cajas por cartón (10 onzas). Cada caja de tapa abatible contiene un desecante y está cerrada al vacío en aluminio para evitar adherencia.

Disponible en tres espesores:

- N.º 1: 0,14 mm
- N.º 1,5: 0,175 mm
- No. 2: 0,21 mm

Art. N.º	Descripción	Unidad	Piezas Aproximadas por Caja de 1 Onza
1401-10	18 x 18 mm, N.º 1	10 onzas	248
1401-20	18 x 18 mm, N.º 2	10 onzas	168
1402-10	20 x 20 mm, N.º 1	10 onzas	192
1402-20	20 x 20 mm, N.º 2	10 onzas	154
1404-10	22 x 22 mm, N.º 1	10 onzas	168
1404-15	22 x 22 mm, N.º 1,5	10 onzas	148
1404-20	22 x 22 mm, N.º 2	10 onzas	136
1407-10	22 x 32 mm, N.º 1	10 onzas	114
1407-20	22 x 32 mm, N.º 2	10 onzas	84
1411-10	22 x 40 mm, N.º 1	10 onzas	86
1411-20	22 x 40 mm, N.º 2	10 onzas	75
1414-10	22 x 50 mm, N.º 1	10 onzas	70
1414-20	22 x 50 mm, N.º 2	10 onzas	63
1418-10	22 x 60 mm, N.º 1	10 onzas	60
1418-20	22 x 60 mm, N.º 2	10 onzas	50
1405-10	24 x 24 mm, N.º 1	10 onzas	141
1405-20	24 x 24 mm, N.º 2	10 onzas	102
1408-10	24 x 32 mm, N.º 1	10 onzas	104
1408-20	24 x 32 mm, N.º 2	10 onzas	78
1412-10	24 x 40 mm, N.º 1	10 onzas	82
1412-20	24 x 40 mm, N.º 2	10 onzas	71
1415-10	24 x 50 mm, N.º 1	10 onzas	65
1415-15	24 x 50 mm, N.º 1,5	10 onzas	56
1415-20	24 x 50 mm, N.º 2	10 onzas	56
1419-10	24 x 60 mm, N.º 1	10 onzas	55
1419-20	24 x 60 mm, N.º 2	10 onzas	46



# Sobres para Portaobjetos

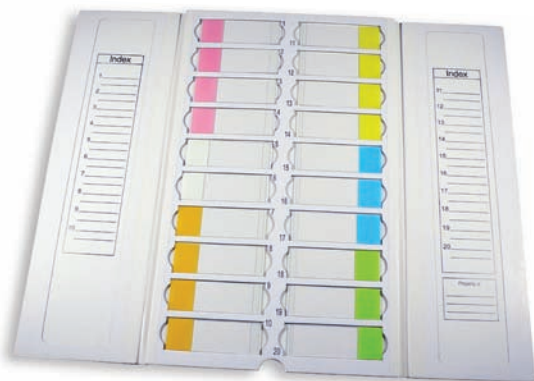

## Sobres de Cartón para Portaobjetos

Los sobres de cartón para portaobjetos de Globe Scientific sostienen de manera segura los portaobjetos con o sin un cubreobjetos. Presentan un surco interno para dedo para retirar el portaobjetos sin esfuerzo junto con una tapa que se abre para su visualización. La superficie plana es ideal para etiquetar o escribir cualquier información necesaria. Son livianos y reutilizables a un costo mínimo. El soporte de portaobjetos de cartón de 20 lugares contiene un índice numérico que corresponde a los compartimientos internos para portaobjetos. Las solapas internas están empotradas de modo que no exista contacto ni contaminación entre los portaobjetos y la tapa al momento de cerrar. Con una bisagra de 360°, la tapa se pliega por debajo para ahorrar espacio cuando el soporte está en uso.

Art. N.º	Descripción	Opciones de embalaje
513001	Sostiene 1 portaobjetos, 100/caja, 1000/estuche	100 y 1000
513002	Sostiene 2 portaobjetos, 50/caja, 1000/estuche	100 y 1000
513003	Sostiene 3 portaobjetos, 50/caja, 500/estuche	50 y 500
513004	Sostiene 4 portaobjetos, 50/caja, 200/estuche	50 y 200
513025	Sostiene 20 portaobjetos, 10/estuche	1 y 10



## Sobres para Portaobjetos de Plástico Extra Resistentes

Nuestros sobres para portaobjetos están fabricados con polipropileno (PP) y constan de una pestaña con cierre a presión para mantener los portaobjetos seguros durante su transporte.

Art. N.º	Descripción	Opciones de embalaje
513031	Sostiene 1 portaobjetos, 100/caja, 1000/estuche	100 y 1000
513041	Sostiene 2 portaobjetos, 100/caja, 1000/estuche	100 y 1000
513041B	Sostiene 2 portaobjetos, azules, 100/caja, 1000/estuche	100 y 1000
513045	Sostiene 3 portaobjetos, 100/caja, 1000/estuche	100 y 1000



## Sobres para Portaobjetos con Tapas Abatibles

Nuestros sobres para portaobjetos de plástico compactos están fabricados con polipropileno (PP) y presentan una tapa abatible para mantener los portaobjetos seguros durante su transporte. El diseño delgado ahorra valioso espacio y consta de ranuras internas para mantener los portaobjetos separados.

Art. N.º	Descripción	Opciones de embalaje
513052	Sostiene 2 portaobjetos, natural, 100/caja, 1000/estuche	100 y 1000
513052B	Sostiene 2 portaobjetos, azules, 100/caja, 1000/estuche	100 y 1000
513062	Sostiene 5 portaobjetos, natural, 100/caja, 1000/estuche	100 y 1000
513062B	Sostiene 5 portaobjetos, azules, 100/caja, 1000/estuche	100 y 1000
513062LB	Sostiene 5 portaobjetos, celeste, 100/caja, 1000/estuche	1000

# Cajas de Almacenamiento de Portaobjetos

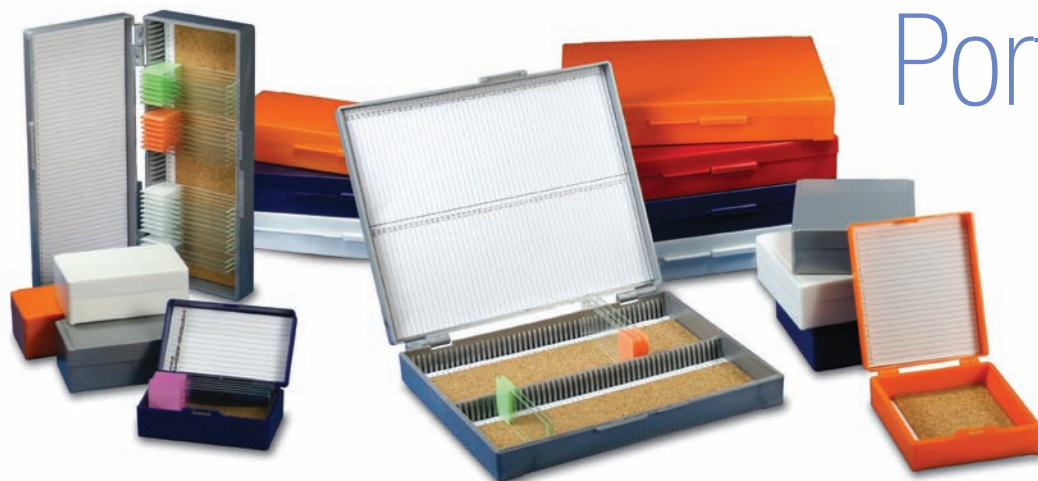

## Cajas de Almacenamiento de Portaobjetos

Las cajas de almacenamiento de portaobjetos de microscopio de Globe Scientific están fabricadas con plástico ABS duradero y ofrecen una tapa con bisagras para abrir y cerrar fácilmente. Una planilla de inventario se adjunta a la tapa interior para una identificación y organización conveniente de los portaobjetos. La base de la caja está recubierta de corcho para una protección adicional. Disponibles en cuatro tamaños y una variedad de colores, estas cajas de almacenamiento pueden acomodar portaobjetos de microscopio de 25 x 75 mm y 1" x 3".

### Para 12 Portaobjetos

Art. N.º	Color	Unidad	Art. N.º	Color	Unidad
513072A	Gris	1	513072N	Naranja	1
513072B	Azul	1	513072W	Blanco	1
513072G	Gris oscuro	1	513072AST	(1 c/u A, B, G, N, W)	5

### Para 25 Portaobjetos

Art. N.º	Color	Unidad	Art. N.º	Color	Unidad
513075A	Gris	1	513075N	Naranja	1
513075B	Azul	1	513075W	Blanco	1
513075G	Gris oscuro	1	513075AST	(1 c/u A, B, G, N, W)	5

### Para 50 Portaobjetos

Art. N.º	Color	Unidad	Art. N.º	Color	Unidad
513077A	Gris	1	513077N	Naranja	1
513077B	Azul	1	513077W	Blanco	1
513077G	Gris oscuro	1	513077AST	(1 c/u A, B, G, N, W)	5

### Para 100 Portaobjetos

Art. N.º	Color	Unidad	Art. N.º	Color	Unidad
513079A	Gris	1	513079R	Rojo	1
513079B	Azul	1	513079W	Blanco	1
513079G	Gris oscuro	1	513079AST	(1 c/u A, B, G, N, W)	5
513079N	Naranja	1			

## Cajas de Almacenamiento de Portaobjetos Resistentes con Broche de Acero Inoxidable

Estas cajas apilables están fabricadas con plástico ABS duradero y constan de broches de acero inoxidable resistentes y tapas con bisagras para abrir y cerrar fácilmente. Una planilla de inventario se adjunta a la tapa interior para una identificación y organización conveniente de los portaobjetos. La base de la caja está recubierta de corcho para una protección adicional. Disponibles en 6 colores, estas cajas de almacenamiento pueden acomodar portaobjetos de microscopio de 25 x 75 mm y 1" x 3".

### Para 100 Portaobjetos

Art. N.º	Color	Unidad
513080A	Gris	1
513080B	Azul	1
513080G	Gris oscuro	1
513080N	Naranja	1
513080R	Rojo	1
513080W	Blanco	1
513080AST	(1 c/u: A, B, G, N, W)	5



# Diamond PerfectSmear™

*Para lograr un frotis perfecto cada vez . . .*

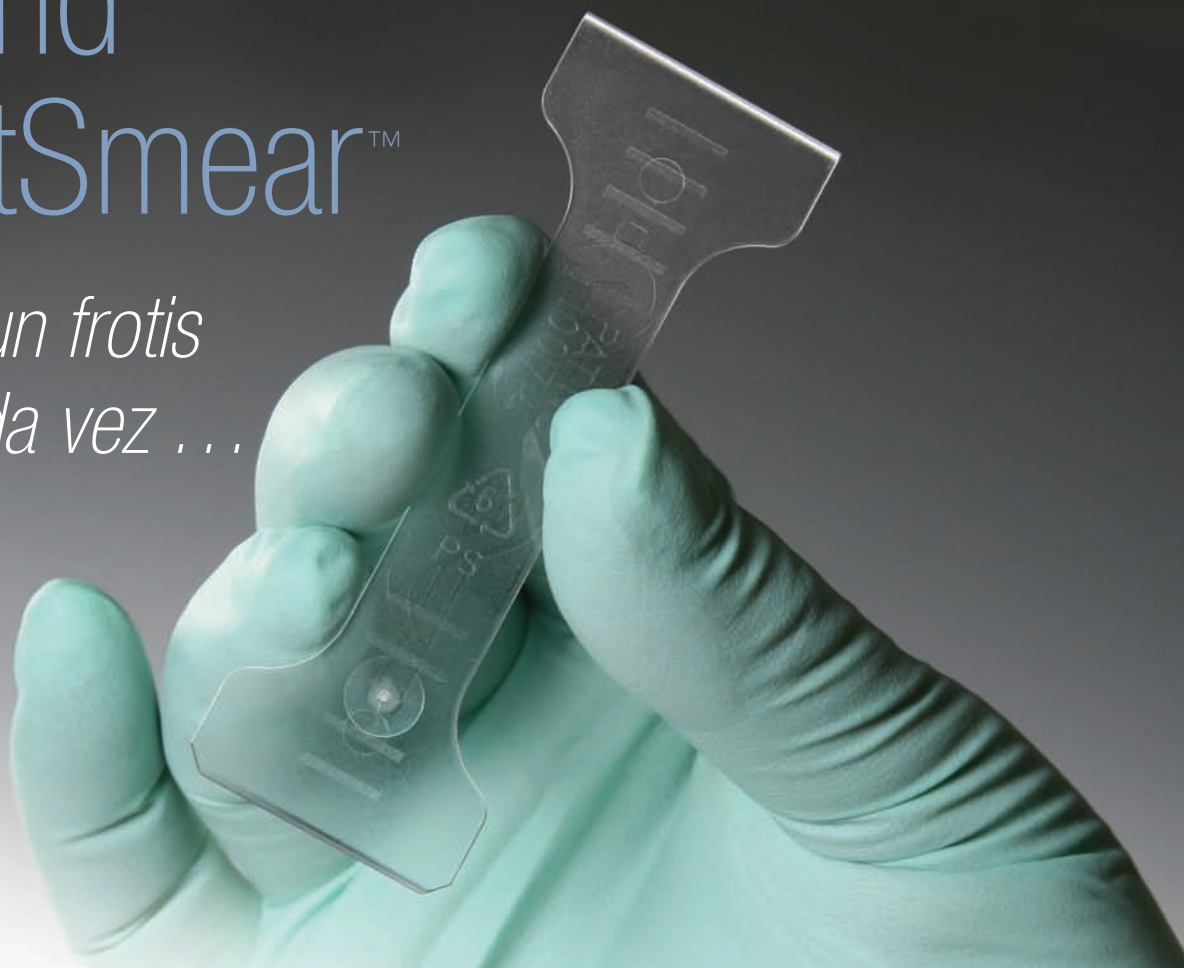

## Dispositivo de Frotis de Sangre Diamond PerfectSmear™

La solución perfecta para frotis de sangre seguros y sin errores en todo momento. La herramienta presenta extremos cónicos para un extendido uniforme. El diseño liviano y flexible protege contra la destrucción de células sanguíneas que ocurre cuando se usan portaobjetos de vidrio.

- Más fácil de lograr frotis consistentes y exactos
- Más económicos que los portaobjetos de vidrio
- La construcción segura de poliestireno elimina cortes en manos y dedos



Art. N.º	Descripción	Presentación
1300	Diamond PerfectSmear™	72/bolsa

**Para el uso de Diamond PerfectSmear™:**  
*Oriente la espátula PerfectSmear™ de modo que el borde biselado quede boca abajo (las líneas en relieve quedarán mirando hacia arriba). Aplicando una presión suave, simplemente cree el frotis utilizando la técnica deseada.*

# Accesorios para Portaobjetos

## Productos de Tinción de Portaobjetos

Globe Scientific ofrece tres maravillosos productos para simplificar el proceso de tinción. La gradilla de tinción para portaobjetos está fabricada con polioximetileno (POM) y está diseñada para la tinción simultánea de hasta 25 portaobjetos de microscopio. La placa de tinción está diseñada para usarse con nuestra gradilla de tinción y consta de una tapa que contiene hasta 25 portaobjetos para secado vertical. La caja de almacenamiento está fabricada con poliestireno (PS) y sostiene hasta 4 gradillas de tinción (100 portaobjetos). La tapa interna de la caja contiene una hoja de índice detallada para mantener los portaobjetos organizados.

Art. N.º	Descripción	Unidad
513220	Gradilla de tinción, para 25 portaobjetos	1
513222	Placa de tinción, para 25 portaobjetos	1
513224	Caja de almacenamiento (contiene 4 gradillas de tinción)	1



## Dispensador de Portaobjetos

El dispensador de portaobjetos de Globe está diseñado para su uso con portaobjetos de microscopio de 25 x 75mm y 1" x 3". El dispensador evita que los portaobjetos se ensucien, se llenen de polvo y se rayen. Para usar, simplemente inserte el contenido de una caja entera de 72 portaobjetos en el soporte. Gire la perilla para sacar un portaobjetos por vez.

Art. N.º	Descripción	Unidad
513000	Dispensador para 72 portaobjetos	1

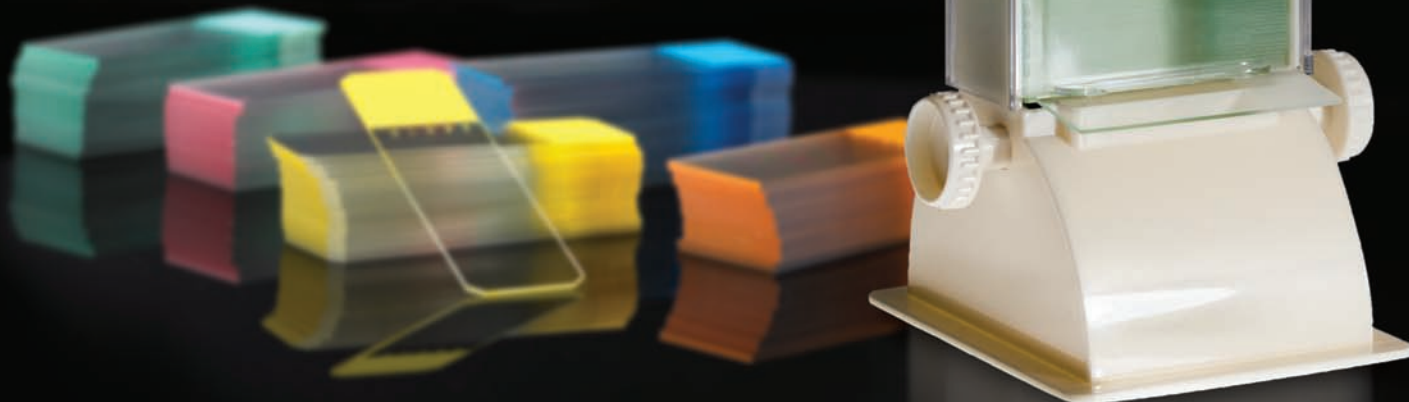



## SUMINISTROS DE LABORATORIO DE CALIDAD EXCEPCIONAL

Globe Scientific es un productor líder de artículos de plástico, artículos de vidrio y equipos para laboratorio de alta calidad. Nuestros productos se venden en todo el mundo y son utilizados en muchas industrias que incluyen clínicas, investigación, hospitales, veterinarias y mercados de especialidad.

- Analizadores
- Bolsas
- Vasos de precipitación
- Equipo de sobremesa
- Bolsas de muestras peligrosas
- Productos de extracción de sangre
- Botellas
- Tubos capilares
- Tubos de centrifugación
- Recipientes
- Tubos criogénicos
- Cilindros
- Productos de citología
- Recipientes para pruebas de droga
- Gradilla de secado
- Sistema ESR
- Recipientes llenos de formalina
- Neutralización de formalina
- Embudos
- Casetes para histología
- Asas para inoculación
- Tubos de microhematocritos
- Portaobjetos de microscopio
- Microplaca de ensayo
- Recipientes de patología
- Pipetas
- Puntas de pipetas
- Gradillas
- Pipetas serológicas
- Sobres para portaobjetos
- Tubos de ensayo
- Pipetas de transferencia
- Análisis de orina
- Platos de balanza



[www.globescientific.com](http://www.globescientific.com)

### Globe Scientific Inc.

610 Winters Avenue • Paramus, Nueva Jersey 07652 • EE. UU.

### Atención al cliente, ventas y asistencia técnica:

Teléfono 1 (800) 394-4562 • 1 (201) 599-1400

Fax 1 (201) 599-1406

Correo electrónico [mail@globescientific.com](mailto:mail@globescientific.com)

Distribuidos por: